

# FORAGE CRUISER

480 | 550 | 650 | 780 | 920





## La référence.

Depuis plus de 50 ans, New Holland développe des solutions techniques innovantes au service des utilisateurs et des éleveurs. Cette expertise fait de New Holland un acteur majeur de l'ensilage. La puissante Forage Cruiser 920 en est la parfaite démonstration. Nos ensileuses offrent une qualité de coupe reconnue par les professionnels, des débits de chantiers exceptionnels et une fiabilité maîtrisée. La rentabilité de nos ensileuses Forage Cruiser est assurée par des consommations minimales et un coût d'utilisation extrêmement compétitif.



Modèles	Puissance maxi. (ch)	Cylindrée (L)	Couple maxi. (Nm)
480	476	12,9	2 005
550	544	12,9	2 315
650	653	15,9	2 750
780	775	15,9	3 325
920	911	20,1	4 095

### La meilleure efficacité énergétique

La Forage Cruiser 650 a été mise à l'épreuve grâce au test DLG Fokus d'une sévérité extrême. Les résultats obtenus permettent de faire des économies impressionnantes. En effet, elle ne consomme que 0,47 litre de gazole par tonne de maïs récoltée à la longueur de coupe de 12 mm. Pendant la certification DLG, l'ensileuse réalise la meilleure consommation carburant de la catégorie avec seulement 0,45 litre de gazole par tonne de luzerne récoltée à la longueur de coupe de 20 mm.



### MyPLM®Connect Telematics

Notre offre télématique MyPLM®Connect Telematics vous permet en permanence, depuis le confort de votre bureau, de rester en contact avec votre machine. Vous pouvez même envoyer et/ou recevoir des messages en temps réel ce qui vous fait gagner du temps et augmente la productivité. L'abonnement standard est de 3 ans ou un abonnement de 5 ans est disponible en option.

**MYPLMCONNECT**

# Forage Cruiser 920.

## Des performance impressionnantes.

### Efficacité redoutable

New Holland sait que le débit de l'ensileuse est un élément primordial qui doit être à la hauteur des attentes élevées de leur propriétaire. La Forage Cruiser 920 est entraînée par le moteur V20 à 8 cylindres en V. Développé par FPT Industrial, cet engin cette motorisation vous permettra de travailler plus vite que jamais. Il garantit les meilleurs débits de chantier avec le minimum de carburant. PowerCruise™, la gestion intelligente de la qualité de coupe, gère automatiquement la vitesse d'avancement de votre machine afin de maintenir une charge de récolte constante sur le rotor. Le régime constant du rotor garantit une qualité de coupe régulière dans toutes les conditions.

### Qualité de coupe garantie

La technologie brevetée HydroLoc™ assure une qualité de coupe constante, indépendamment du volume et de la nature de la récolte. Le système ActiveLOC™ régule automatiquement la longueur de coupe en fonction du taux d'humidité de la récolte, pour une qualité irréprochable. En un clin d'œil, depuis le poste de conduite, vous adaptez votre ensileuse aux conditions changeantes de récolte. Ce confort d'utilisation vous garantit de toujours obtenir la meilleure qualité de travail tandis que l'efficacité des éclateurs DuraCracker™ ou DuraShredder™ valorise au mieux vos ensilages.

### Coûts d'utilisation réduits

En réduisant vos coûts d'utilisation, New Holland augmente vos profits. Les modèles Forage Cruiser 480 à 920 sont dotés de la technologie SCR ECOBlue™ pour répondre à la norme Phase V qui optimise votre consommation de carburant et vous permet de faire des économies conséquentes. Augmentation de la productivité et réduction des coûts. La technologie de pointe MetaLoc™ protège votre Forage Cruiser contre les risques d'absorption de corps métalliques. Variflow™, la soufflerie à position variable brevetée, permet de passer du maïs à l'herbe en moins de 2 minutes, sans outils. Vous gagnez du temps et de l'argent.

\* Se réfère aux données des tests officiels DLG homologués.

### Confort de conduite absolu

Pour les utilisateurs chevronnés, Forage Cruiser offre un environnement de conduite de premier ordre. Devant. Derrière. Sur les côtés. L'utilisateur bénéficie d'une visibilité totale sur l'équipement frontal ou sur la goulotte. Le tout nouveau poste de conduite, entièrement revu, a été conçu autour de l'utilisateur. L'accoudoir est l'exemple même de l'excellence ergonomique. Toutes les commandes tombent naturellement sous la main. Sans compter le grand écran, couleur et tactile, du moniteur IntelliView™ IV et l'accoudoir qui vous permet de garder le contrôle sur tous les paramètres de fonctionnement clés. IntelliFill™, le remplissage automatique des remorques, vous permet de vous concentrer sur l'équipement de récolte.

Cornes de brume double tons

Jusqu'à 17 lampes de travail

Connecteur certifié ISOBUS VT

Écran IntelliView™ IV

Poignée multifonctions  
CommandGrip™

Détecteur de  
métal MetaLoc™

Plusieurs équipements  
frontaux disponibles

Module d'alimentation haute  
performance (780-920)





MyPLM®Connect  
Telematics : télématique  
embarquée

Prédisposition  
guidage automatique  
IntelliSteer®

NutriSense™ :  
analyseur NIR  
certifié DLG

IntelliFill™ : remplissage  
automatique des remorques,  
latéral et arrière

Éclairages  
de service à LED

Moteur SCR  
ECOblue™

Large offre  
de pneumatiques

Traction 4 roues  
motrices pour  
usage intensif avec  
gestion Terralock™  
(780 - 920)

Soufflerie Variflow™

Éclateurs : HD-PROLine,  
DuraCracker™ ou  
DuraShredder™

Système ActiveLOC™

Détecteur de pierres  
RockAlert™



# Un demi siècle d'innovations.

En 1961, New Holland révolutionna la mécanisation de l'ensilage et construisait la toute première ensileuse automotrice, la légendaire SP818, à partir d'un modèle d'ensileuse tractée très populaire. Avec cette solution innovante, New Holland augmentait considérablement les performances de récolte. Toujours à l'écoute de ses clients, New Holland a développé de nombreuses innovations permettant d'améliorer la rentabilité de votre activité d'ensilage. Aujourd'hui, la gamme Forage Cruiser concrétise l'engagement continu et indéfectible de New Holland pour offrir des produits répondant à vos besoins.

## Les ingénieurs 'jaunes' du Centre d'Excellence de Zedelgem

Plus d'un demi-siècle après la fabrication de la première SP818 à New Holland, Pennsylvanie, les ingénieurs 'jaunes' du centre d'Excellence de Zedelgem en Belgique, sont toujours fidèles à leur réputation et travaillent au développement de la prochaine génération d'ensileuses. L'expérience de ces équipes dédiées et fières de leur appartenance à New Holland continue d'assurer la réputation de la gamme Forage Cruiser, ainsi que des autres prestigieux matériels que sont les CR, CX et les BigBalers, tous produits à Zedelgem.



- 1961** : La SP818, la toute première ensileuse automotrice New Holland équipée d'un cueilleur à maïs un rang commence à travailler dans les champs de Pennsylvanie. La révolution de l'ensilage commençait.
- 1968** : Le modèle 1880 sort des lignes de montage. La puissance a augmenté ainsi que la productivité.
- 1975** : Avec le modèle 1890, la course à la puissance est réellement engagée. La toute première machine de 200 ch était mise sur le marché et une nouvelle technologie de soufflerie améliorait l'expulsion de la récolte.
- 1977** : Alors que la course vers la lune battait son plein, le modèle 1895 devenait la première ensileuse équipée d'un détecteur de métal. La protection de la machine et du précieux bétail fait un grand pas en avant.
- 1979** : Le modèle 2100 consacrait la conception du moteur en ligne et portait la puissance au-delà de 300 ch. La visibilité en cabine était fortement améliorée.
- 1987** : La protection du bloc hacheur, l'affûtage automatique des couteaux et le réglage automatique du contre couteau étaient les principales innovations introduites sur le modèle 1915.
- 1995** : La gamme FX5 avec 450 ch présentait le désormais légendaire éclateur de grains.
- 1998** : Plus de puissance était demandée pour encore plus de capacité ; la FX58 y répondait avec 571 ch.
- 2003** : Le nouveau millénaire vit la naissance de la gamme FX10 avec le réglage en continu de la longueur de coupe HydroLoc™ et l'entraînement hydrostatique des rouleaux d'alimentation.
- 2007** : La gamme FR9000 était dévoilée avec succès. Les cinq modèles de la gamme bénéficiaient de plusieurs technologies innovantes et reconnues sur le marché : les dispositifs HydroLoc™, MetaLoc™ et Variflow™.
- 2007** : La FR9000 recevait le prestigieux titre de 'Machine de l'année' au salon Agritechnica de Hanovre.
- 2011** : Présentée au SIMA, une série limitée de FR9000 aux couleurs noires et jaunes célébrait un demi-siècle d'innovations.
- 2012** : La gamme FR9000 évoluée. Elle fait place à la gamme FR ECOBlue™ qui se caractérise par un nouveau bloc hacheur et de nouvelles motorisations SCR ECOBlue™ Tier 4A sur la FR450 et la FR500. Au sommet de la technologie de l'ensilage, elle offre une qualité de coupe et une capacité de travail reconnues par les clients.
- 2015** : La toute nouvelle gamme Forage Cruiser est lancée. De nouvelles motorisations SCR ECOBlue™ Tier 4B font de ces nouvelles machines des monstres d'efficacité avec des consommations fortement revues à la baisse.
- 2017** : Introduction de la nouvelle Forage Cruiser 920, l'ensileuse New Holland la plus performante de la gamme.
- 2020** : Introduction de la technologie SCR ECOBlue™ Phase V sur tous les modèles Forage Cruiser.
- 2021** : Lancement de l'édition spéciale 60e anniversaire de la Forage Cruiser pour célébrer cet événement historique.

1 9 9 8



2 0 0 3



2 0 0 7



2 0 1 1



2 0 1 2



2 0 1 5



2 0 2 1



# Ramasseurs hautes performances.

Le vieux dicton 'vous êtes ce que vous mangez' n'a jamais été aussi approprié lorsque l'on parle de bétail. Les animaux à viande les plus primés et les vaches laitières les plus performantes ne peuvent être alimentés qu'avec un ensilage de haute qualité à forte valeur nutritive. Pour fournir cette qualité à vos clients, vous devez récolter au bon moment. Vous n'aurez pas une deuxième chance. Avec le ramasseur FP, vous réussirez du premier coup et à chaque fois.

Modèles		300FP	380FP
Largeur de travail (m)		3	3,8
Pare-vent à peigne et roues de jauges pivotantes sur bras fixes		●	●
Vis d'alimentation à plaques		●	●
Pare-vent à rouleaux et roues de jauges pivotantes sur bras hydrauliques		○	○
Vis d'alimentation à doigts escamotables		○	○
Entraînement hydraulique du ramasseur		●	●
Rouleau à crampons de suivi du sol		○	○

● Standard ○ Optionnel





### Alimentation de qualité

- Vis à plaques en standard particulièrement adaptée aux récoltes denses et longues
- Vis à doigts escamotables en option particulièrement adaptée aux récoltes moins fournies
- Inversion active du sens de rotation des dents du ramasseur disponible de série

### À chacun sa largeur

- 2 largeurs de travail : 3 m ou 3,8 m
- Toutes deux sont dotées de 5 barres porte-dents
- Largeur de 3,8 m pour les andains les plus larges et les plus denses

### Fiabilité avant tout

- Dents de ramasseur renforcées de série
- À l'arrière du ramasseur, le rouleau à crampons de suivi du sol évite l'effet bulldozer
- De solides roues pivotantes combinées au rouleau à crampons de suivi du sol assurent une stabilité optimale et un bon suivi du sol

### Adapté aux débits de chantier élevés

Le régime du ramasseur et les vitesses de ramassage augmentent pour garantir une alimentation maximale.

### Pare-vent à rouleaux.

#### La garantie d'une alimentation parfaite.

Un robuste pare-vent à double rouleau assure un flux de récolte fluide et une alimentation régulière vers la vis d'alimentation, dans toutes les conditions.

### Contrôle intégral

Le contrôle de hauteur de travail permet, quelles que soient les conditions du terrain, un ramassage uniforme de l'andain. Le dispositif Autofloat™, compatible avec les cueilleurs à maïs New Holland, met en œuvre des capteurs pour que l'équipement suive les terrains irréguliers. La position est automatiquement ajustée hydrauliquement pour maintenir une hauteur constante et éviter les interférences avec le sol. Le système de pivotement libre fait appel à deux puissants ressorts qui sont incorporés dans le châssis de l'ensileuse et assurent un suivi intégral de la surface du terrain.



# Ensilage haute capacité.

Nos ingénieurs ont développé une gamme complète de becs conçus sur-mesure pour la gamme Forage Cruiser. Les cueilleurs à maïs de moissonneuses-batteuses peuvent également équiper les ensileuses, une flexibilité très appréciée pour les propriétaires de plusieurs machines. Que vous soyez à la recherche d'un ensilage à très forte valeur nutritive ou d'un maïs biomasse à haute valeur énergétique, avec New Holland, vous avez votre partenaire de récolte idéal.

Modèles	450SFI	450BFI	600SFI	600BFI	600BFS StalkBuster	750SFI	750BFI	900SFI	900BFI
Largeur de travail (m)	4,5	4,5	6	6	6	7,5	7,5	9	9
Nombre de rangs	6	6	8	8	8	10	10	12	12
Type de toupie	Petite	Grande	Petite	Grande	Grande	Petite	Grande	Petite	Grande
Guidage sur le rang	○	○	○	○	○	○	○	○	○
Hauteur automatique Autofloat™	-	-	○	○	●	○	○	○	○
Extension de goulotte	-	-	-	-	-	○	○	○	○

● Standard ○ Optionnel - Non disponible



### Petites toupies pour plus de polyvalence

- Les toupies de 650 mm de diamètre sont conçues couper les récoltes de petite taille aux tiges encore souples
- Écartement des toupies optimisé pour les rangs étroits
- Disponibles en six, huit, dix ou douze rangs avec guidage sur le rang en option
- Permettent ponctuellement la récolte de céréales immatures



### Grandes toupies pour des utilisations intensives

- Les grandes toupies haute capacité de 1 350 mm de diamètre permettent la fauche des maïs les plus hauts, même plantés avec les plus larges espacements
- Variantes disponibles pour six, huit, dix ou douze rangs avec guidage sur le rang en option (sauf becs 6 rangs)
- Les couteaux à rotation rapide alimentent régulièrement et rapidement la récolte vers les rouleaux d'alimentation
- Les récupérateurs d'épis intégrés minimisent les pertes d'épis
- StalkBuster, l'éclateur de tiges intégré au bec 8 rangs grandes toupies, lutte efficacement contre la pyrale en détruisant son habitat à l'aide de battes rotatives



### Une alimentation à très haute valeur nutritive

- Récoltez les épis de maïs à l'aide de votre cueilleur à maïs New Holland
- Disponible en configuration 6 à 12 rangs
- Variantes fixe ou repliable
- L'écartement des plaques épanouisseuses est géré depuis le confort de la cabine
- Débit de chantier élevé et qualité garantis



### Interface

- Une interface dédiée peut être installée sur les Forage Cruiser pour garantir la compatibilité avec les cueilleurs à maïs et les barres de coupe New Holland
- Compatible avec diverses barres de coupe, l'accessoire est facile et rapide à monter
- Le rouleau d'alimentation additionnel permet au flux de récolte de passer sans à-coups du cueilleur ou de la barre de coupe vers la machine de base, au bénéfice de la performance



# Récoltez l'énergie.

Lorsque seul un aliment à très forte teneur énergétique est nécessaire, il convient de récolter des céréales immatures. L'ajout au fourrage de grains à haute valeur nutritive va substantiellement accroître le volume et la qualité du lait. Vos revenus augmentent, tout comme votre marge et celle de vos clients. Mais il n'y a pas que le bétail qui a besoin d'énergie. Des végétaux comme le miscanthus peuvent être récoltés en coupe directe et transformés en précieuse bio-énergie. De plus, le marché naissant de la biomasse est très demandeur de taillis à très courtes rotations qui peuvent être transformés en énergie pour chauffer votre habitation.



## Récolte de la biomasse

- La tête de récolte 130FB a été conçue pour la récolte de la biomasse. Adaptée à la récolte des taillis à très courtes rotations comme le saule ou le peuplier
- Elle met en œuvre des scies circulaires intégrées qui peuvent trancher des tiges jusqu'à 150 mm de diamètre
- Le guide haute résistance entraîne les tiges vers les rouleaux d'alimentation
- Les roues de jauges de grand diamètre permettent de travailler sur le chaume et dans la boue
- Il n'est pas nécessaire de changer les rouleaux d'alimentation ni le rotor de hachage de la Forage Cruiser

Modèle		130FB
Largeur de travail	(m)	1,3
Diamètre de la vis d'alimentation	(mm)	825
Deux scies circulaires		●
Diamètre des scies circulaires	(mm)	760
Diamètre maxi. des tiges	(mm)	150

● Standard





### La polyvalence Varifeed™

- New Holland est synonyme de polyvalence. C'est pourquoi vous pouvez monter votre barre de coupe de moissonneuse-batteuse Varifeed™ sur votre Forage Cruiser
- Lamier extensible jusqu'à 575 mm
- Les barres de coupe « Extra » et « Haute » capacité sont également compatibles



# Meilleure qualité de hachage pour le maïs.

## La qualité et le rendement, sans aucun compromis

Forage Cruiser soutient l'affirmation ci-dessus, mais elle va encore plus loin. La technologie HydroLoc™ garantit une longueur de coupe constante, indépendamment du type de récolte et des variations de charge. Mais la qualité n'est rien sans le débit. L'appétit vorace de la Forage Cruiser n'est jamais satisfait et la récolte est hachée aussi vite qu'elle entre dans la machine. Résultat ? Une meilleure qualité d'ensilage qui facilite la rumination aussi bien dans vos élevages que dans les digesteurs pour biomasse.

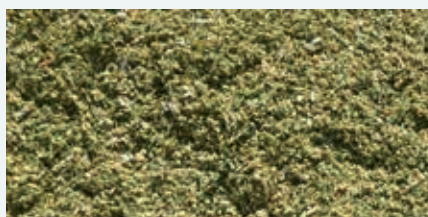

## Hachage uniforme

Le rotor le plus large du marché. Un large choix de rotors permet un ensilage sur mesure qui correspond à vos besoins.

LA SOLUTION À TOUS VOS BESOINS !  
COMPOSEZ VOTRE ENSILEUSE IDÉALE !

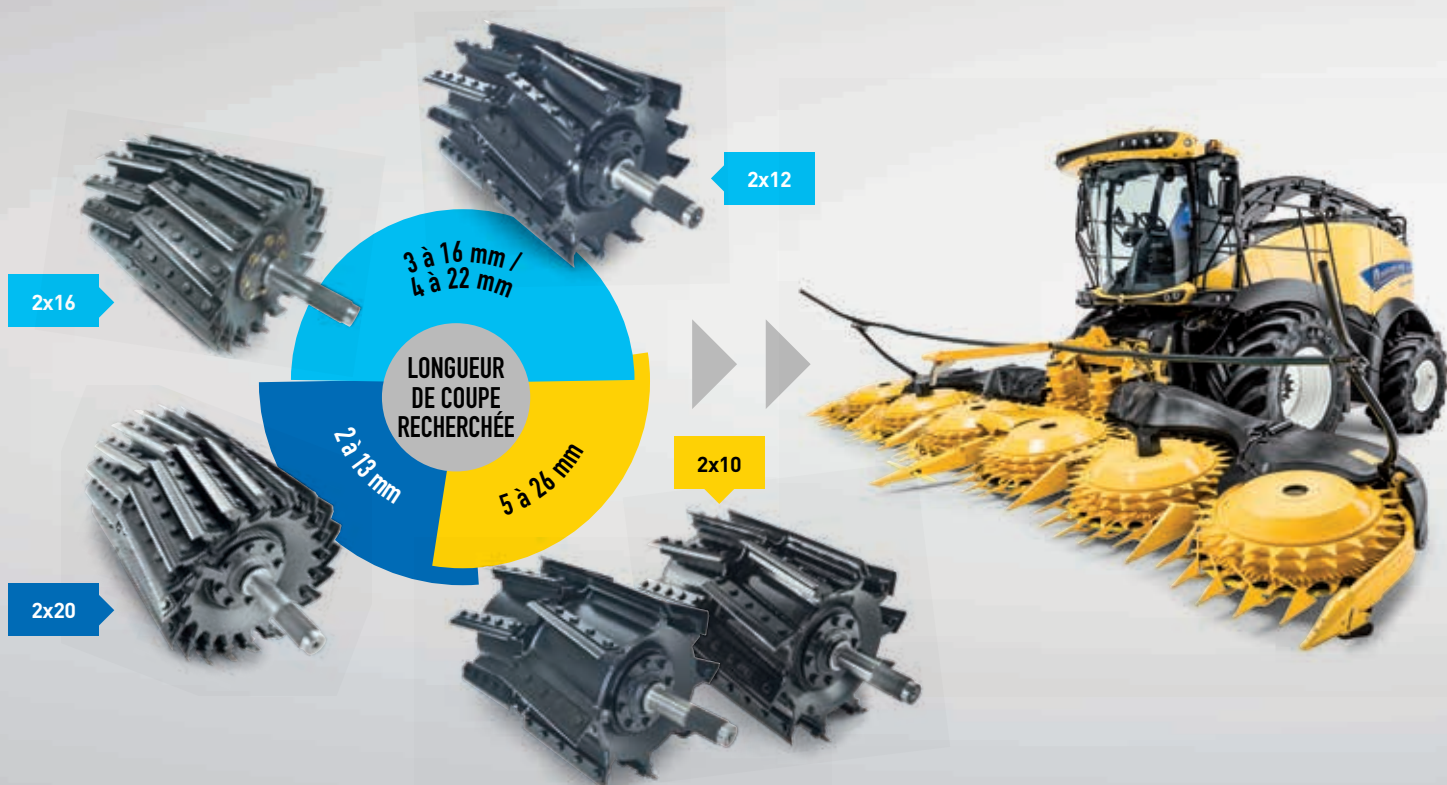

### ActiveLOC™ : la longueur de coupe automatique en fonction du taux d'humidité

La Forage Cruiser bénéficie désormais de la technologie révolutionnaire ActiveLOC™, en option. Le taux d'humidité de la récolte est pris en compte pour la gestion automatique de la longueur de coupe. Résultat : augmentation de la densité des silos grâce à un tassage plus efficace et amélioration de la qualité d'ensilage pour une valeur nutritive optimisée.



### La performance à n'importe quelle longueur de hachage. Toujours.

Le nouveau module d'alimentation haute performance équipe les Forage Cruiser 780 et 920. Le module haute performance a pour avantage d'augmenter le rendement journalier, grâce à une alimentation adaptée aux débits de chantier très élevés. Le système est également plus résistant pour faire face aux impressionnants volumes de récolte. Les Forage Cruiser bénéficient de la technologie HydroLoc™ qui permet de régler la longueur de coupe avec précision sur le moniteur IntelliView™ IV, pendant le travail et depuis le confort de la cabine.

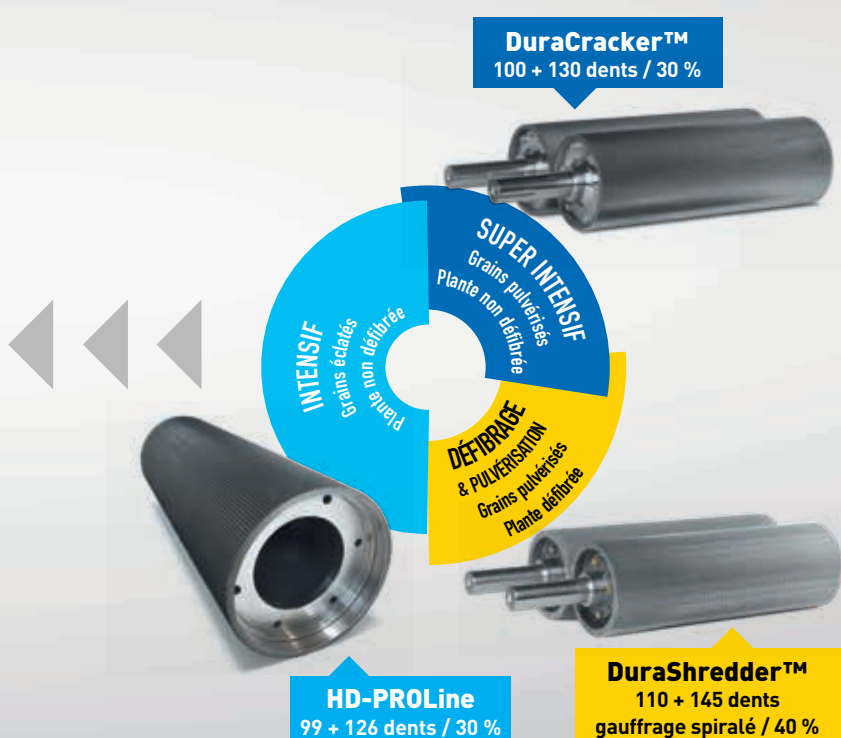

### Éclateur HD-PROLine

Les rouleaux éclateurs sont fabriqués avec un profil agressif en dents de scie qui a largement fait ses preuves. Ainsi, la totalité des grains est éclatée, ce qui permet l'accès à l'amidon. Afin de ne pas limiter les débits de chantier, les rouleaux ont un diamètre standard de 250 mm. L'écartement des rouleaux est réglé en cabine via le moniteur IntelliView™ IV pour obtenir un travail sur mesure.

### Éclateur DuraCracker™

L'éclateur DuraCracker™ a été conçu avec un châssis, des paliers, un système de réglage & de compression des rouleaux et des entraînements renforcés pour des performances remarquables. Il a été conçu pour obtenir la pulvérisation des grains et pour faire face aux contraintes élevées. Le différentiel de vitesse peut atteindre 40 %.

### Éclateur DuraShredder™

L'éclateur DuraShredder™ bénéficie de la même structure renforcée. Les rouleaux spécifiques et spiralés permettent d'obtenir un ensilage en brins longs, typiquement de 24 à 26 mm, où la plante est défibrée et les grains pulvérisés. Cet éclateur répond aux techniques de récolte les plus récentes.

# La réponse aux besoins de chaque client.

Les clients exigent une qualité d'ensilage hors pair. La Forage Cruiser s'y engage grâce aux performances inégalées de son éclateur. Les entrepreneurs et les Cuma veulent pouvoir passer d'une récolte à l'autre en un clin d'œil, sans perte de temps. La Forage Cruiser le permet grâce à la soufflerie Variflow™, une exclusivité New Holland, unique sur le marché.



Réglage maïs

## Variflow™ : soufflerie à position variable

La technologie Variflow™ permet de modifier la position de la soufflerie en fonction de la récolte en cours. Il y a un réglage pour le maïs et deux pour l'herbe. Une position herbe pour la première coupe et l'ensilage lourd. L'autre position herbe est recommandée pour les deuxième ou troisième coupes plus légères. À l'herbe, la soufflerie est positionnée proche du rotor. Le flux d'herbe est pris en charge immédiatement après sa sortie du rotor sans qu'il ait besoin d'être ré-accélééré. Les risques de bourrage sont virtuellement éliminés. Ceci permet d'économiser jusqu'à 40 ch au bénéfice de l'efficacité globale de la machine et notamment de la consommation.



Réglage herbe

## Une personne. Deux minutes. Sans outils.

Tout seul, en moins de deux minutes et sans outils, vous pouvez convertir le dispositif Variflow™ du maïs à l'herbe et vice-versa. En outre, sans intervention de votre part, un système exclusif assure une tension correcte de la courroie dans les deux positions. Lors des travaux d'ensilage de longue durée ou lors de la récolte de céréales immatures, vous pouvez déposer l'éclateur de la machine en moins de 20 minutes avec l'assistance d'un palan dédié.





### Rotor le plus large du marché avec 880 mm

- Plus large est le rotor, plus mince est le matelas de récolte qui pénètre dans la machine, plus facile et précise est la coupe
- Un rotor de 700 kg en rotation génère une inertie élevée. Les pics d'alimentation sont parfaitement absorbés. Le régime stable du rotor garantit une qualité de coupe élevée
- Construction robuste qui ne craint pas les corps étrangers



### RockAlert™ : détection automatique des pierres

- Le détecteur de pierres RockAlert™ contrôle en permanence le mouvement des rouleaux d'alimentation
- Les rouleaux d'alimentation sont immobilisés en moins de 300 millisecondes après la détection
- L'inverseur d'alimentation évacue énergiquement la récolte



### MetaLoc™ protège votre bétail

- Les rouleaux d'alimentation sont immobilisés en moins de 300 millisecondes après la détection
- La localisation du corps métallique apparaît sur le moniteur IntelliView™ IV
- L'inverseur d'alimentation évacue énergiquement la récolte
- La sensibilité du détecteur de métal se règle automatiquement
- Le système MetaLoc™ assure la protection de votre Forage Cruiser et du bétail de vos clients

Éclateur	HD-PROLine	DuraCracker™	DuraShredder™
Ensilage recherché	Traditionnel	Traditionnel	Défibré
Éclatement du grain recherché	Intensif	Pulvérisé	Pulvérisé
Diamètre des rouleaux	250 mm	250 mm	250 mm
Profil des rouleaux	Dents de scie	Dents de scie	Gaufré Spirale
Dents	99 - 126	100 - 130	110 - 145
Type de rouleaux	Chromés	Chromés	Chromés
Différentiel de vitesse	30 %	30 % (40 % en option)	40 %
<b>Forage Cruiser</b>			
Forage Cruiser 480	●	-	-
Forage Cruiser 550	●	○	○
Forage Cruiser 650	○	●	○
Forage Cruiser 780	-	●	○
Forage Cruiser 920	-	●	○

● Standard ○ Optionnel - Non disponible

# Flux de récolte uniforme.

L'ensilage n'est pas un travail en solo. Une communication constante est nécessaire entre l'utilisateur de l'ensileuse et les chauffeurs des tracteurs, pour garantir que toute la récolte soit correctement transférée dans la remorque. Avec 210° de rotation, une visibilité sans obstacle depuis le poste de conduite et le dispositif de remplissage automatique des remorques, vous êtes assuré de collecter toute votre récolte.

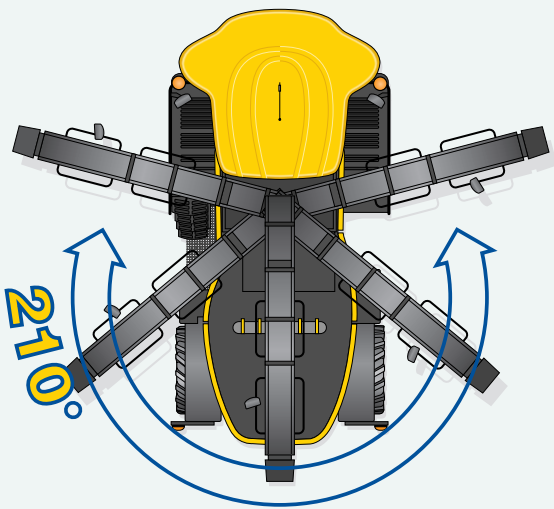

## Rotation de 210° adaptée à tous les chantiers

- La goulotte bénéficie d'un angle de rotation de 210°, ce qui permet de remplir les remorques à gauche ou à droite de la machine
- Une position de transport est sélectionnable pour plus de sécurité
- Particulièrement stable, la goulotte permet d'effectuer un remplissage précis notamment lors de l'ouverture des chantiers
- Avec une hauteur de décharge jusqu'à 6,40 mètres, la goulotte permet d'utiliser des remorques de très grands volumes

## Remplissage haute précision

Afin de contrôler précisément le remplissage de la remorque, un déflecteur entièrement réglable de 330 mm de largeur peut être activé depuis la poignée multifonctions CommandGrip™.

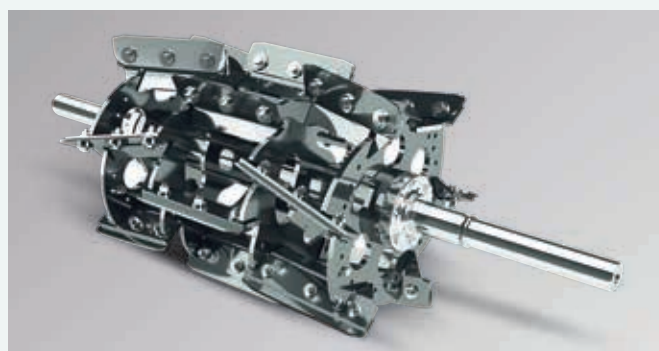

### Laissez Forage Cruiser remplir la remorque pour vous

- Le stress de l'opérateur est réduit au minimum pour une précision maximum
- Le dispositif multi-médaille IntelliFill™ fait appel à une caméra infra-rouge pour remplir automatiquement votre remorque
- IntelliFill™ est compatible pour le remplissage latéral et arrière, idéal pour détourner les parcelles. Passez d'un mode à l'autre sans quitter la poignée multifonctions !
- Commande automatique de la rotation de la goulotte et du déflecteur pour remplir parfaitement la remorque, sans débordement

### Elle ne manque pas d'air

- La nouvelle soufflerie à pales augmente le volume d'air en mouvement de 40 %, ce qui permet de transporter plus de récolte, plus efficacement
- Flux de récolte plus uniforme, plus stable et finalement plus précis
- Une technologie de pointe qui réduit les turbulences, pour un remplissage plus efficace des remorques

# Ensilez sans compter ! Le respect indispensable. Pour vous. Pour votre exploitation. Pour l'avenir.

Tous les modèles de la gamme Forage Cruiser voient leur productivité augmenter avec les moteurs Cursor 13, 16 et V20 de FPT Industrial, conformes à la norme d'émission Phase V grâce à la technologie SCR ECOBlue™. Ce système de dépollution préserve la performance exceptionnelle et les gains de carburant propres à la gamme Forage Cruiser. Avec la stratégie Clean Energy Leader®, New Holland s'engage à rendre l'agriculture plus efficace tout en respectant l'environnement. La technologie éprouvée ECOBlue™ utilise de l'AdBlue pour traiter les oxydes d'azote nocifs contenus dans les gaz d'échappement et les transformer en eau et azote inoffensifs. Le processus étant séparé du moteur, ce dernier ne respire que de l'air frais et propre. Qu'est-ce que cela signifie ? Une combustion optimisée pour des performances améliorées du moteur et une économie de carburant.

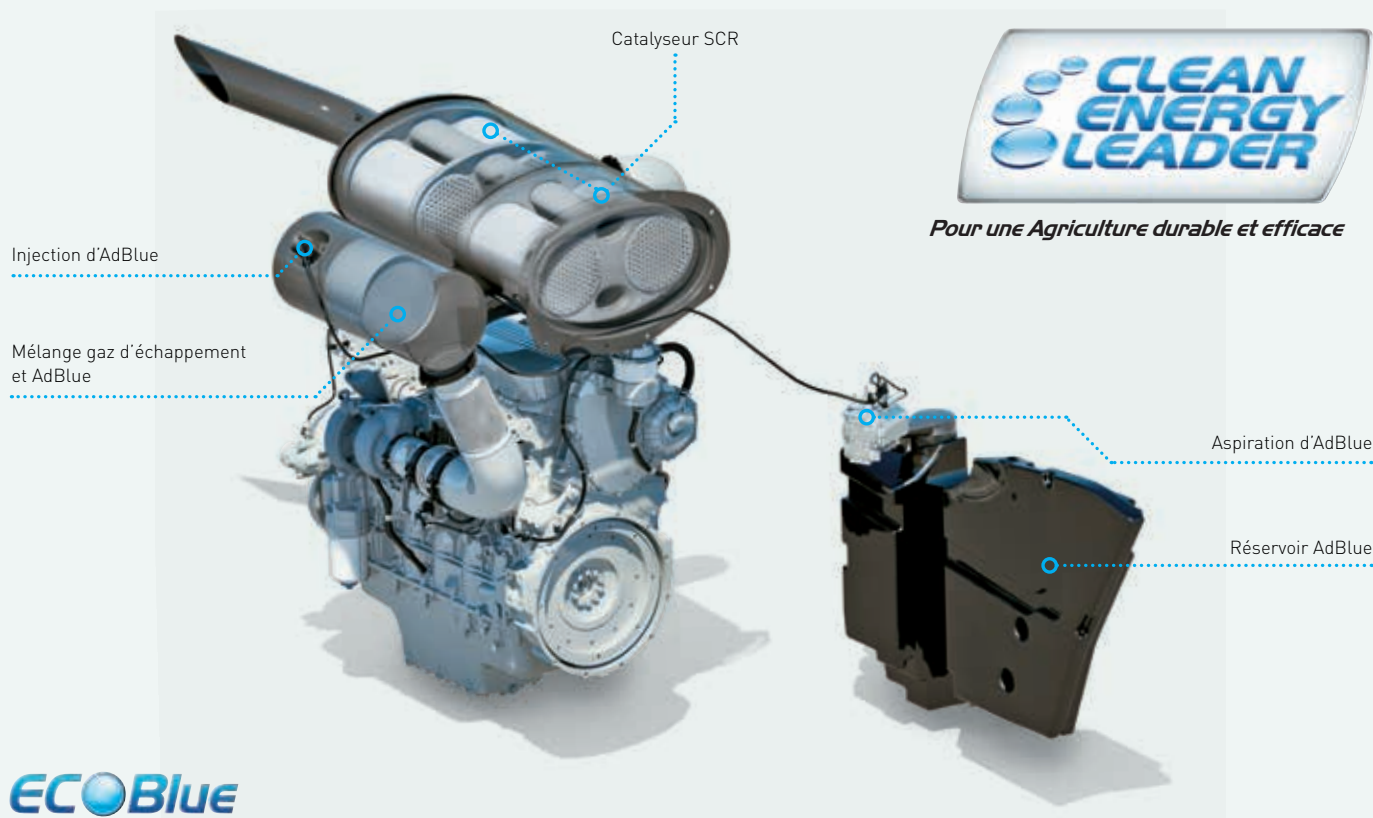

Modèles Forage Cruiser	480	550	650	780	920
Moteur	FPT Cursor 13*	FPT Cursor 13*	FPT Cursor 16*	FPT Cursor 16*	FPT V20*
Cylindrée (cm³)	12 900	12 900	15 927	15 927	20 100
Système d'injection	Rampe commune	Rampe commune	Rampe commune	Rampe commune	Rampe commune
Système SCR ECOBlue™	●	●	●	●	●
Puissance moteur maximale (1 700 - 1 900 tr/min) (kW/ch)	350/476	400/544	480/653	570/775	670/911**
Couple maximum (Nm)	2 003	2 316	2 751	3 323	4 095
Réserve de couple (2 100 - 1 500 tr/min) (%)	38	38	37	38	48
Mélange de biodiesel homologué***	B7	B7	B7	B7	B7
Système Power Cruise™ II	●	●	●	●	●

● Standard \* Développé par FPT Industrial \*\* Régime moteur à 1 800 - 2 000 tr/min \*\*\* Le mélange biodiesel doit être parfaitement conforme à la plus récente spécification des carburants EN14214 : 2009 et l'utilisation doit être faite en conformité avec les instructions du manuel d'utilisation

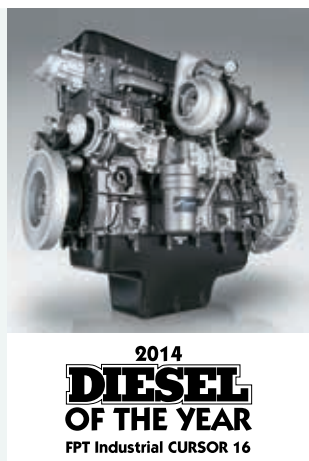
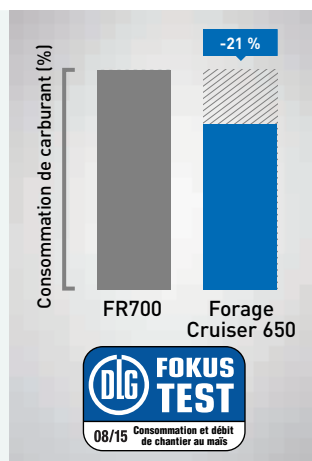

### Technologie SCR ECOBlue™ conforme Phase V

Les modèles Forage Cruiser 650 et 780 sont équipés du Cursor 16 de FPT Industrial, élu Moteur diesel de l'année 2014, et de la technologie SCR ECOBlue™ conforme à la norme d'émission Phase V.

### VariBlade™ ventilateur de refroidissement réversible à pas variable

Disponible en option à partir de la 650, VariBlade bénéficie de la technologie à pas variable. Le volume d'air qui passe au travers des refroidisseurs est automatiquement réglé en fonction des besoins de refroidissement. Le ventilateur ne consomme que la puissance nécessaire. La consommation de carburant diminue. Plus de puissance est disponible pour ensiler. Depuis son siège, l'opérateur peut parfaitement souffler l'ensemble des refroidisseurs grâce à l'inversion du sens de rotation de VariBlade™.

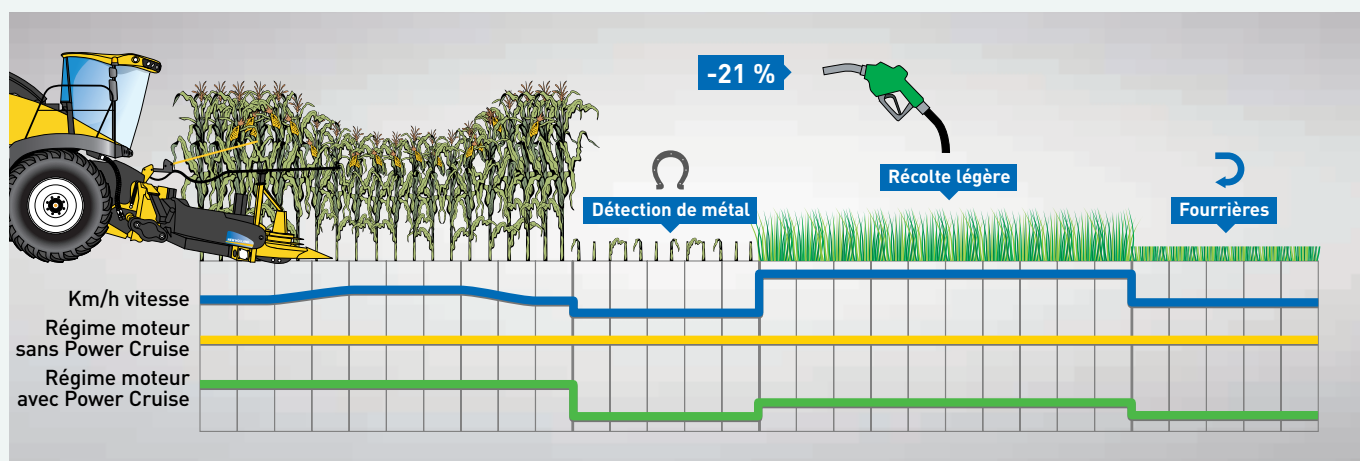

### Power Cruise™ : la qualité de coupe au meilleur prix

Le poste carburant compte pour 20 % à 25 % du coût d'utilisation d'une ensileuse. La nouvelle gamme Forage Cruiser dispose d'automatismes pour vous aider à travailler à la perfection tout en réduisant le poste carburant.

Power Cruise™ III gère intelligemment la qualité de coupe. Il maintient automatiquement le régime correct du rotor quel que soit le volume de récolte. Si nécessaire il accélère ou diminue la vitesse d'avancement de l'ensileuse.

Power Cruise™ III gère intelligemment les économies de carburant. Il assure automatiquement et de manière continue la meilleure adéquation entre le besoin de puissance instantané (le volume de récolte) et la puissance développée par le moteur. Les gains de consommation sont importants, jusqu'à -15 % ! Pendant les utilisations à charges réduites comme les manœuvres sur les fourrières, le régime moteur est réduit à 1 700 tr/min au bénéfice de la consommation. La vitesse maximale de transport est obtenue à un régime moteur réduit de 1 400 tr/min à chaque fois que possible avec des économies de carburant à la clef et une conduite plus silencieuse.

Très simple à mettre en œuvre, Power Cruise™ est le seul système du marché à vous offrir, de manière totalement automatique, la qualité de coupe au moindre coût.

**Les résultats certifiés garantissent des économies impressionnantes de carburant.** DLG a certifié que la Forage Cruiser consomme 29 % de moins par tonne d'herbe récoltée en mode ECO Low en conditions de récolte moyennes-légères.



# Simple. Efficace.

Pour obtenir le meilleur de votre Forage Cruiser, il est essentiel que la transmission de puissance du moteur vers les organes de la machine et les roues soit la plus efficace possible. La courroie principale, unique, garantit cette efficacité et bien plus.

## Option quatre roues motrices HD

Avec la traction quatre roues motrices 100 % mécanique en option, vous ne devrez jamais interrompre le travail, même dans les conditions les plus difficiles. Standard sur la 920, la fonction Terralock™ contrôle l'engagement des quatre roues motrices, en fonction de la vitesse d'avancement et de la direction, pour améliorer la maniabilité.

## HydroLoc™

L'entraînement hydrostatique des rouleaux d'alimentation HydroLoc™ vous offre au moins deux avantages : le réglage en continu de la longueur de coupe depuis le confort de votre siège et une grande simplification de la cinématique. La transmission HydroLoc™ 1 standard convient parfaitement aux applications d'ensilage standards. Pour les clients qui utilisent une grande variété d'équipements frontaux, il peut s'avérer judicieux de choisir la transmission HydroLoc™ 2, en option. Il devient ainsi possible de régler, en marche, la vitesse de l'équipement frontal, indépendamment de celle des rouleaux d'alimentation, pour affiner encore plus l'alimentation et gagner en débit de chantier.

## Un seul boîtier

Tous les entraînements sont distribués à partir d'un seul et unique boîtier principal. Sans cardans, sans boîtiers multiples éparpillés sur la machine, les transmissions de Forage Cruiser sont simples à entretenir, accessibles et surtout efficaces ! Grâce à sa cinématique, Forage Cruiser est aujourd'hui l'ensileuse la plus performante du marché, celle qui offre la consommation de carburant la plus faible par tonne ensilée ! Cette transmission, simple, se distingue par une fiabilité à toute épreuve.

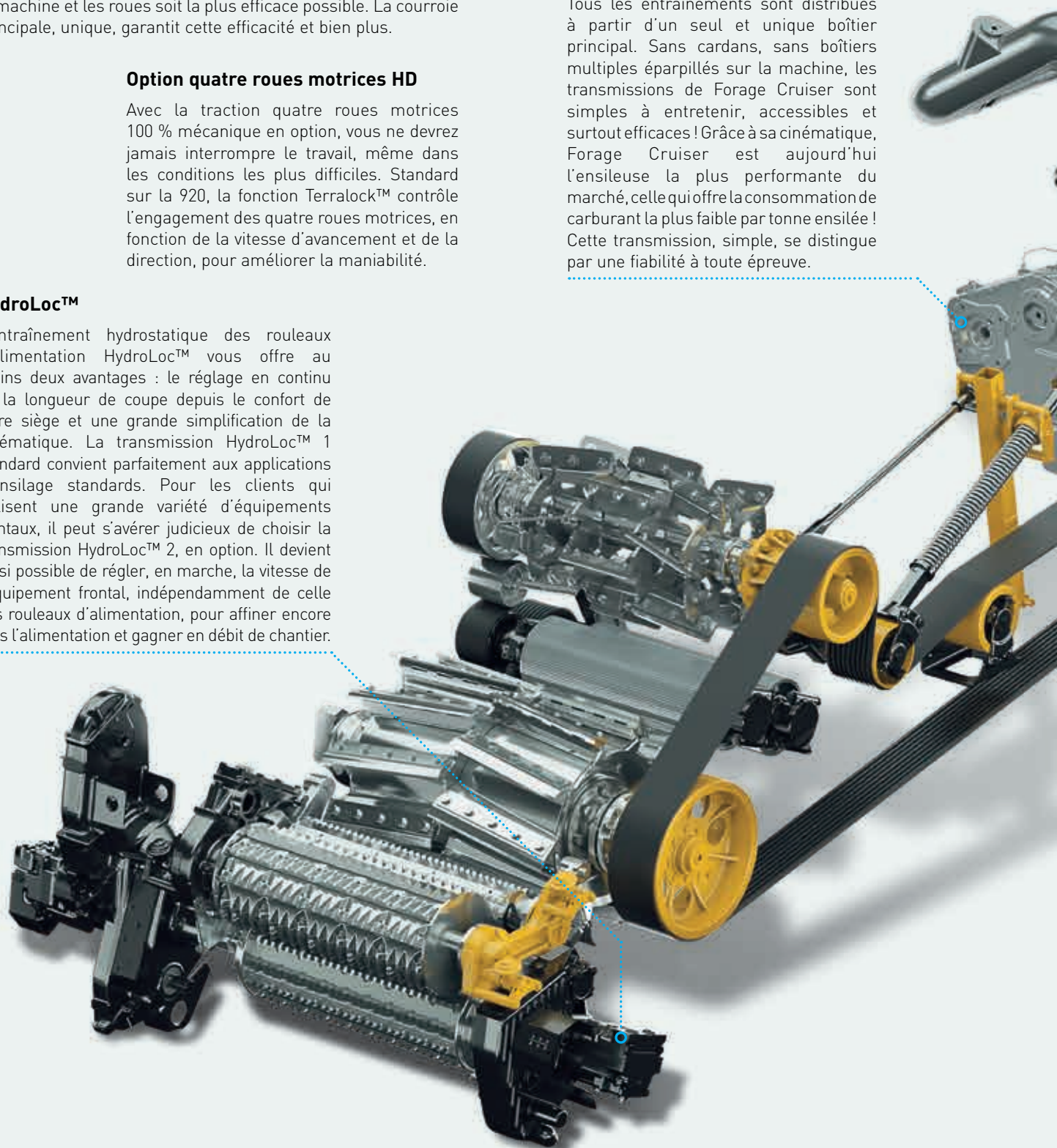

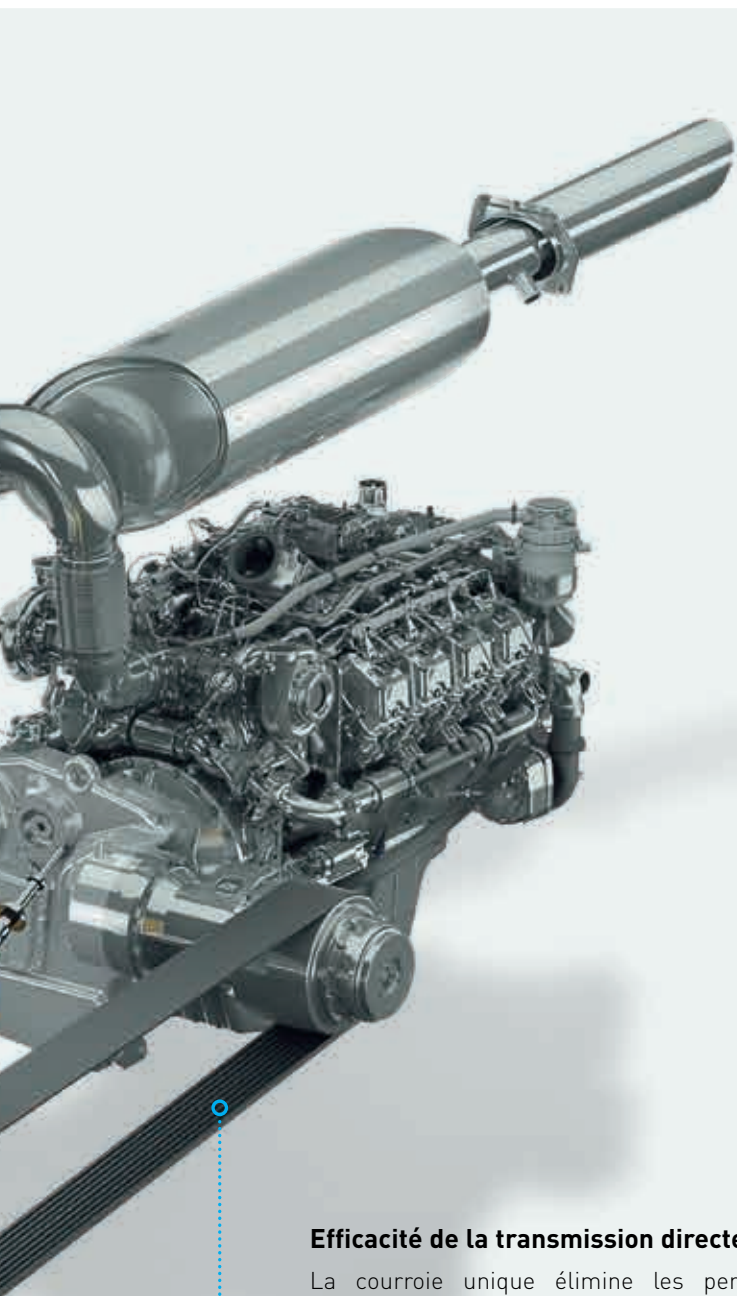

### Effacité de la transmission directe

La courroie unique élimine les pertes parasites inhérentes aux systèmes entraînés par boîtiers de transfert et permet de passer 100 % de la puissance vers le rotor, l'éclateur et la soufflerie, pour une efficacité absolue de l'ensileuse. La Forage Cruiser 920 est équipée de l'entraînement par courroie trapézoïdale 9HB V pour service intensif, afin de transférer chaque once de performance.

### Transmission usage intensif

La transmission des modèles Forage Cruiser 920 a été entièrement renforcée pour gérer une augmentation de puissance importante. Tous les composants ont été renforcés en accord avec l'augmentation de la puissance du moteur.



### Large offre de pneumatiques

- Choisissez des pneus extra larges 900/60R38 pour une empreinte minimale permettant de limiter le tassement des sols fragiles
- Large offre de nouveaux pneus directionnels, comme les pneus 710/60R30
- Selon les versions, les Forage Cruiser sont également pré-équipées pour recevoir le système de télégonflage. Parfaitement intégrées, les conduites pneumatiques ne courent aucun risque et les pneus restent gonflés en toutes circonstances



### Maniabilité hors pair

- La compacité des Forage Cruiser et l'angle de braquage impressionnant de 55° permettent d'obtenir un rayon de braquage de 6,4 m. Vous pouvez ainsi faire des manœuvres plus serrées en fourrières
- Le profil arrière plongeant fait que la machine reste toujours à l'aplomb des roues directrices, sans porte-à-faux
- Forage Cruiser tourne dans un mouchoir de poche



### Idéale en conditions difficiles

- L'empattement long de 3,2 mètres garantit une excellente stabilité au champ et sur la route
- Le nombre réduit de masses arrière diminue d'autant la consommation de carburant
- La garde au sol, bien supérieure à celle de nos concurrents, facilite le franchissement des zones humides à portance limitée
- Poussez jusqu'au bout avec le blocage de différentiel en standard

# Accueillante. Confortable. Equipée.

La gamme d'ensileuses Forage Cruiser est équipée d'un poste de conduite moderne, vaste et très silencieux. Vous profiterez pleinement de cet espace silencieux, avec un niveau sonore d'à peine 76 dBA. Inspiré du monde automobile, le nouvel intérieur fait la part belle à un habillage gris foncé très tendance qui s'étend jusqu'au siège et à l'accoudoir. Le volant en cuir et l'habillage deux tons du siège ajoute une touche d'exclusivité et de luxe à votre poste de conduite.



## Accessibilité

Le marchepied redessiné mène à une plate-forme agrandie avec des mains courantes supplémentaires.



## Visibilité panoramique

- Les vitres incurvées et les portes en arc de cercle offrent une visibilité à 360°
- La vitre de porte latérale en arc de cercle offre une vue dégagée sur la goulotte
- La lunette arrière incurvée et les montants de cabine arrière offrent une vision parfaite du terrain à l'arrière du véhicule
- Les larges rétroviseurs électriques en standard vous apportent la visibilité dans toutes les directions
- Jusqu'à trois caméras, ou six avec double affichage, peuvent être gérées par le moniteur IntelliView™ IV, dont une précâblées pour la marche arrière





### Faites vous entendre

Les cornes de brumes à deux tons sont disponibles en option. Les deux trompes libèrent une pression acoustique jusqu'à 112 dBA pour garantir une communication sûre entre le chauffeur de l'ensileuse et les tracteurs. Les klaxons sont désactivés pendant le transport sur route.



### Rail porte-accessoires

Un rail porte-accessoire est disponible en option. Equipé d'une platine réglable dans les 3 dimensions, il accueillera efficacement les moniteurs additionnels par exemples.



### Restez au frais

- Gardez vos boissons au frais grâce à la glacière
- Située sous le siège passager, la glacière est entièrement portable
- L'air conditionné automatique est de série, afin de contrôler la température avec davantage de précision

# Prenez place.

Avec son choix de trois modèles différents, New Holland vous offre les meilleurs sièges du segment. Tous les sièges offrent un confort à toute épreuve. Le siège passager standard se replie entièrement pour faire office de surface de travail lorsqu'il n'est pas utilisé.



## Siège en cuir haut de gamme

Le siège pneumatique en cuir haut de gamme dispose d'une suspension active basse fréquence, de suspensions longitudinales et transversales. Il est chauffé et ventilé et offre un appui-tête. Il est disponible en option selon le modèle.



## Siège Deluxe

Le siège pneumatique Deluxe en tissu est parfait pour les journées les plus chaudes et les nuits les plus froides. Il peut être réglé vers l'avant/arrière afin d'améliorer encore le confort, tout comme l'assise et le réglage lombaire. Ce siège équipe les Forage Cruiser 550 à 850.

## Siège pneumatique

Le large siège pneumatique standard en tissu se distingue par des caractéristiques exceptionnelles et est gage de confort pour l'ensemble des utilisateurs tout au long des interminables journées de récolte. C'est, par exemple le siège qui équipe la Forage Cruiser 480.

# Éclairage puissant.

La Forage Cruiser est dotée d'une rampe d'éclairage surélevée. Le large faisceau de lumière assure une visibilité maximum sur l'équipement frontal et le champ. Un éclairage dédié à l'extrémité de la goulotte offre une vue dégagée sur le dispositif de remplissage des remorques, et un kit d'éclairages LED en option améliore encore davantage les performances d'éclairage. En fin de journée, vous quittez la cabine en toute sécurité grâce à la lampe de seuil qui reste allumée pendant 30 secondes après la coupure du contact.

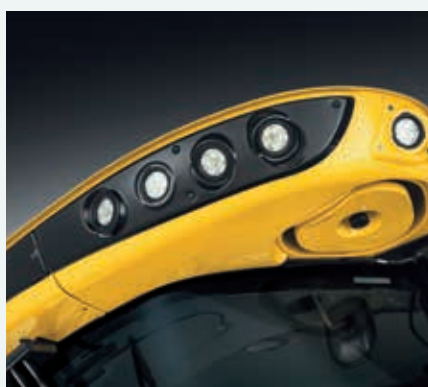

Le kit d'éclairages de la Forage Cruiser compte jusqu'à 20 phares de travail. En option vous pouvez opter pour un éclairage de travail à LED intégral.



Six phares de travail éclairent les zones de travail clés, dont la goulotte, la plateforme de service et l'arrière, pour une précision maximum par faible luminosité.



Le pack d'éclairage à LED permet d'effectuer plus facilement les activités d'entretien par faible luminosité.

# Prenez le contrôle de la performance.

L'automatisation intelligente et intuitive fait gagner du temps et améliore la productivité. La poignée multifonctions CommandGrip™ constitue la principale interface pour les commandes de votre ensileuse. Tous les paramètres essentiels au fonctionnement de la machine peuvent être gérés, y compris les commandes de l'équipement de récolte, la rotation de la goulotte et l'activation du dispositif Power Cruise™. La console de droite héberge les fonctions moins fréquemment utilisées qui sont disposées de façon logique et ergonomique. Le fonctionnement de la machine est visible d'un seul coup d'œil sur l'écran couleur du moniteur IntelliView™ IV.

Rouleaux d'alimentation (activation ou inversion)

Arrêt d'urgence (rouleaux d'alimentation)

Contrôle de la goulotte et du déflecteur

Positions de goulotte mémorisées

Position de transport de la goulotte

Activation Power Cruise™ et guidage automatique

Retour en modes automatiques (contrôle de l'équipement frontal, IntelliFill™, ...)

Contrôle de l'équipement frontal (hauteur et pivotement)

Embrayage du rotor

Contrôle de l'équipement frontal (modes de travail)

Réglage du régime moteur

Contrôle de l'IntelliFill™

Trappe de décompression (ouverture)



Chargeur USB (2 ports).





## Récoltez sur grand écran

- Le moniteur IntelliView™ IV avec écran tactile couleurs ultra-large de 26,4 cm est totalement orientable
- Un moniteur supplémentaire peut être installé au besoin si vous souhaitez doubler la surface d'affichage et augmenter encore votre confort de lecture



## Connecteur ISOBUS

Le moniteur IntelliView™ IV est compatible ISOBUS. Vous pouvez contrôler n'importe quel équipement compatible ISOBUS VT sans ajouter d'écran additionnel en cabine. Appliquer de l'additif, utiliser le télégonflage se feront intuitivement sans pénaliser votre champ de vision.



# Des solutions New Holland PLM® pour répondre à vos besoins de précision.



New Holland propose différents niveaux de précision. Choisissez la meilleure solution qui correspond à vos besoins et votre budget ! L'utilisation de la précision RTK en combinaison avec le guidage automatique IntelliSteer® vous garantit une précision totalement répétable d'une année sur l'autre.

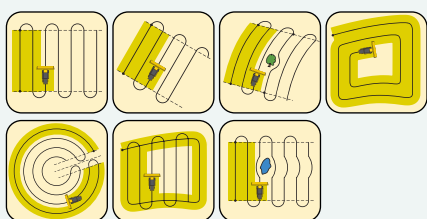
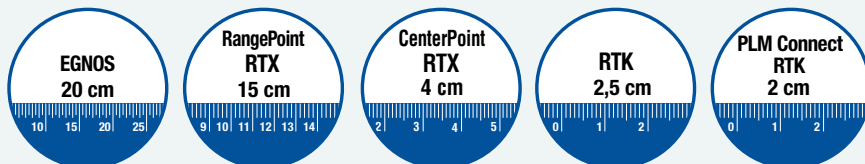

## Guidage automatique IntelliSteer®

New Holland propose toute une gamme de solutions de guidage. Vous pouvez même commander votre nouvelle Forage Cruiser équipée en usine du système de guidage automatique intégré IntelliSteer®. Entièrement compatible avec les signaux de correction RTK les plus précis, l'IntelliSteer® peut garantir une précision de passage année après année de 1 à 2 cm. Le guidage automatique sur le rang pour cueilleurs à maïs est l'une des nombreuses fonctions destinées à améliorer votre efficacité et votre productivité.



## Toujours bien guidé

Les cueilleurs à maïs peuvent être spécifiés avec le guidage sur le rang pour que votre Forage Cruiser reste toujours sur la bonne trajectoire. Deux capteurs enregistrent continuellement la position de la tige de maïs pénétrant dans le cueilleur et guident automatiquement la machine pour garantir une alimentation toujours perpendiculaire, même par mauvaise visibilité ou à grandes vitesses d'avancement. Le dispositif peut également être connecté à un affichage IntelliView™ et au système de guidage intégré IntelliSteer® capable de distinguer les rangs récoltés et non récoltés, afin de faciliter les récoltes de nuit, et offrant des fonctions de récolte avancées telles que l'omission de rangs. Vous êtes ainsi certain que le cueilleur est utilisé à 100 % de sa largeur pendant 100 % du temps.

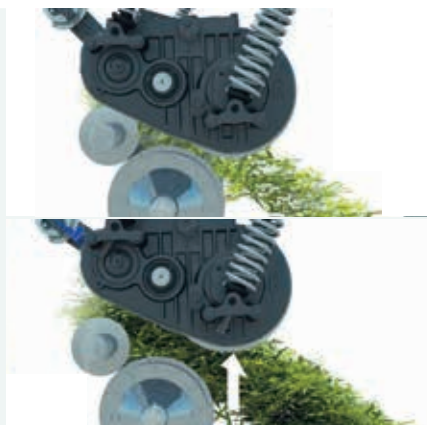

## Cartographie de précision

Si installé, les données précises du rendement sont également affichées sur le moniteur IntelliView™ IV grâce au capteur de rendement qui mesure le volume de la récolte entrante. Ces données sont rapprochées avec la vitesse d'avancement de la machine et permettent d'obtenir le rendement précis de la parcelle. Ces informations peuvent être éditées à partir de l'imprimante embarquée, si installée. Elles peuvent aussi être avantageusement analysées à l'aide du logiciel PLM® sur PC pour procurer aux clients des cartes précises de rendement lui permettant d'affiner les doses d'applications d'intrants et d'améliorer les futurs profits. Ce service peut faire la différence lorsqu'il s'agit de traiter d'importants contrats d'ensilage.

## Mesure de l'humidité en temps réel

Le contrôleur d'humidité, en option, est calibré pour le maïs et l'herbe. Il informe l'utilisateur, en temps réel, du taux moyen d'humidité via le moniteur IntelliView™ IV. Celui-ci communique avec le système ActiveLOC™ optionnel, qui règle automatiquement la longueur de coupe pour garantir l'ensilage de produits à très riche valeur nutritive en fonction de la teneur réelle en humidité. Si vous le souhaitez, l'application précise d'additif est ainsi possible, à partir d'un réservoir de 400 litres, pour garantir un ensilage de grande qualité et pour éliminer les risques dangereux de moisissures.

## NutriSense™ : analyseur NIR

NutriSense™, l'analyseur NIR disponible en option est totalement intégré au moniteur IntelliView™. Il mesure et enregistre en temps réel toute une variété de données comme le taux d'humidité, comme l'atteste la certification DLG mais aussi les protéines, les matières grasses, les cendres, les fibres neutres (NDF), les fibres acides (ADF) ... Ces données peuvent être enregistrées en utilisant le signal DGPS de l'ensileuse. Vous pouvez ainsi produire des cartographies des contenus en nutriments qui peuvent être automatiquement téléchargées sur le portail MyPLM®Connect et qui vous aideront à conduire vos futures récoltes.



## Télématique : gérez votre machine depuis le confort de votre bureau

MyPLM®Connect vous permet de vous connecter, via le réseau mobile, à votre Forage Cruiser et de visualiser plus de 40 paramètres de la machine depuis le confort de votre bureau. Vous restez en contact avec vos machines à tout moment, et vous pouvez même envoyer et recevoir des informations en temps réel pour gagner du temps et pour optimiser la productivité. Le pack MyPLM®Connect Professional offre un contrôle intégral de la machine. En bref, MyPLM®Connect, sous la forme d'un outil unique, vous aidera à réduire votre facture de carburant et à améliorer la gestion et la sécurité de votre parc.



## MYNEWHOLLAND

### Votre portail : MyNew Holland™

Votre portail en ligne MyNew Holland™ vous permet, depuis un seul et unique accès, d'enregistrer et gérer vos matériels, d'accéder à divers documents, à diverses formations et services. Avec MyPLM®Connect Telematics, vous pouvez visualiser votre flotte de matériels au travail et échanger des fichiers et des données afin de doper votre productivité.

# 360° : Forage Cruiser.

La Forage Cruiser a été développée pour passer plus de temps au travail et moins de temps dans la cour. Nous connaissons bien la valeur du temps de travail. Tous les points de service sont faciles d'accès et les longues périodicités d'entretien permettront à la Forage Cruiser de passer plus de temps là où elle doit être : dans les champs !

Des tôles d'usure HD-PROLine haute résistance peuvent être installées pour augmenter leur durée de vie lors du travail en conditions abrasives.

Les trappes amovibles de la goulotte s'ouvrent facilement pour éliminer les éventuelles obstructions.

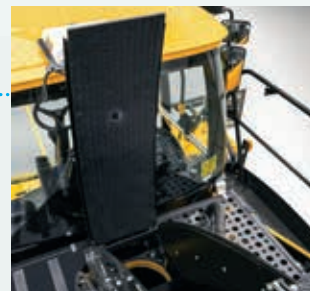

Les panneaux latéraux monoblocs à ouverture large procurent un accès total pour les travaux d'entretien.

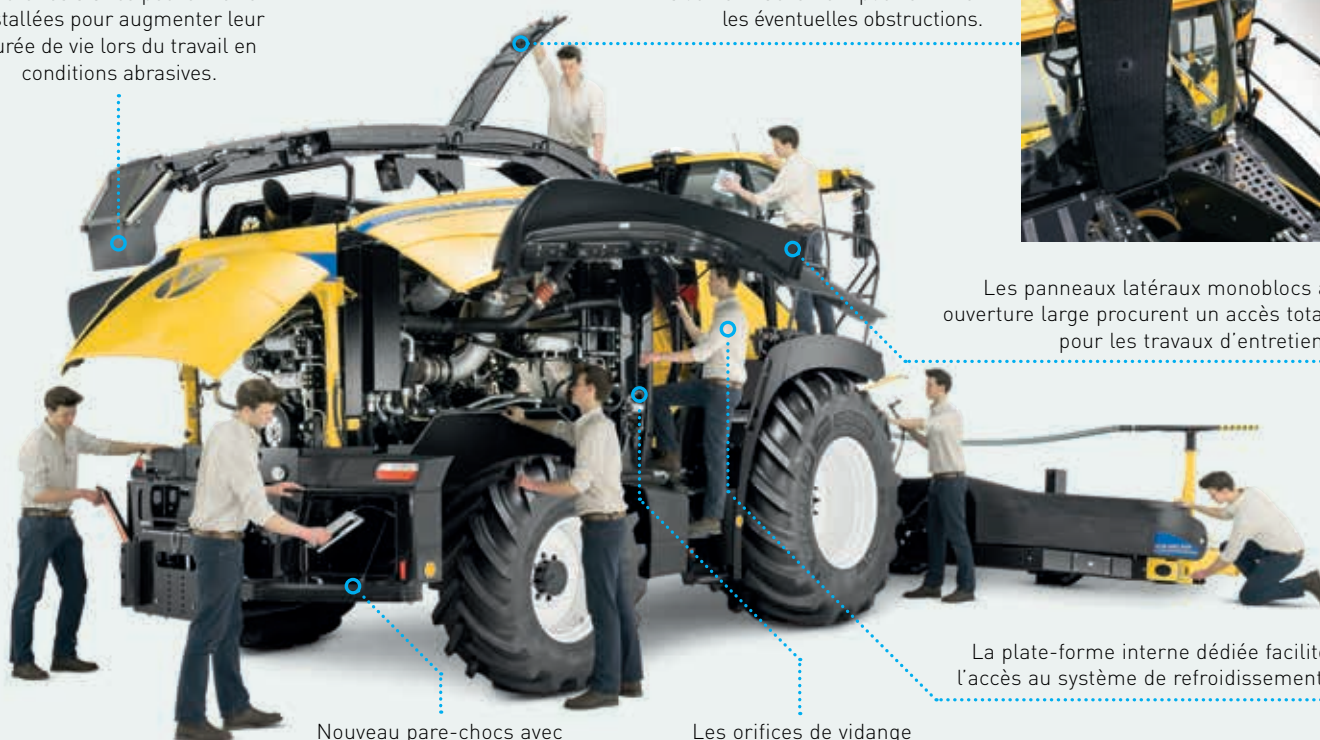

Nouveau pare-chocs avec compartiments de rangement intégrés fermant à clé.

Les orifices de vidange centralisés simplifient la vidange de l'huile.

La plate-forme interne dédiée facilite l'accès au système de refroidissement.



Le réservoir de carburant et celui de 200 litres d'AdBlue sont logiquement situés côte à côte pour faciliter leurs remplissages simultanés. Ils sont éclairés en standard.



Le système de graissage automatique et centralisé est facile d'accès.



Une baladeuse LED, magnétique et rechargeable, est disponible en option.



Accès pratique au filtre à air.

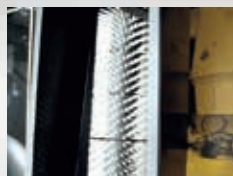

## Accessoires installés en concessionnaire

Une gamme complète d'accessoires approuvés peut être fournie et installée par votre concessionnaire.



# Les services New Holland.



## Financements adaptés à votre activité

CNH Industrial Capital, le partenaire de New Holland pour les financements, est bien connu et respecté dans le monde agricole. Des conseils et des solutions adaptés à vos besoins sont disponibles. Avec CNH Industrial Capital, vous profitez de la tranquillité d'esprit apportée par une société financière spécialisée dans l'agriculture.



## Formés pour vous apporter le meilleur support

Les techniciens de votre concessionnaire New Holland reçoivent régulièrement des formations et des mises à niveau. Ces dernières sont réalisées soit sous forme de leçons en ligne, soit sous forme de sessions intensives en atelier de formation. Cette approche d'avant-garde garantit que votre concessionnaire aura toujours accès au savoir-faire requis pour intervenir sur les matériels New Holland les plus récents et les plus modernes.

## Uptime Warranty – parce que votre sérénité n'a pas de prix !

Le programme Uptime Warranty permet aux possesseurs de matériels New Holland de prolonger la garantie constructeur. Les avantages sont multiples : protection contre les imprévus, prise en charge des réparations, valorisation du matériel à la revente. Pour plus de détails, consultez votre concessionnaire New Holland !



MyNew Holland

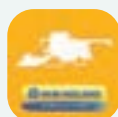

Harvest Excellence



MyPLM®Connect Farm



## New Holland Apps

MyNew Holland - Harvest Excellence - Grain Loss Calculator - Product Apps - New Holland Weather - MyPLM®Connect Farm - PLM Solutions - PLM Calculator - PLM Academy

## New Holland Style

Voulez-vous faire de New Holland votre partenaire quotidien ? Visitez notre sélection complète sur [www.newhollandstyle.com](http://www.newhollandstyle.com). Une large gamme de produits est disponible, incluant de solides vêtements de travail, une large sélection de modèles réduits, et beaucoup plus encore.

Forage Cruiser		480	550	650	780	920
<b>Moteur*</b>		FPT Cursor 13	FPT Cursor 13	FPT Cursor 16	FPT Cursor 16	FPT V20
Configuration du moteur et nombre de cylindres		6 en ligne	6 en ligne	6 en ligne	6 en ligne	8 en V
Cylindrée	(cm³)	12 900	12 900	15 927	15 927	20 100
Système d'injection		Rampe commune	Rampe commune	Rampe commune	Rampe commune	Rampe commune
<b>Conformité avec les normes relatives aux émissions du moteur</b>		Phase V	Phase V	Phase V	Phase V	Phase V
SCR ECoBlue™, sans filtre à particules, sans vanne EGR		●	●	●	●	●
Puissance moteur maxi. (1 700-1 900 tr/min) - ISO TR14396 - ECE R120	(kW/ch)	350/476	400/544	480/653	570/775	670/911**
Couple maxi. (1 500 tr/min) ISO 14396 - ECE R120	(Nm)	2 003	2 316	2 751	3 323	4 095
Réserve de couple (2 100 à 1 500 tr/min)	(%)	38	38	37	38	48
Mélange de biodiesel homologué****		B7	B7	B7	B7	B7
Power Cruise™ III : gestion intelligente de la consommation et de la qualité de coupe		●	●	●	●	●
Télégonflage		○	○	○	○	○
Affichage de la consommation via le moniteur IntelliView™ IV		●	●	●	●	●
Protection radiateur		○	○	○	○	○
Compresseur d'air		○	○	●	●	●
<b>Réservoir à carburant</b>						
Capacité en carburant standard / optionnel	(l)	1 200 / 1 500	1 200 / 1 500	1 200 / 1 500	1 200 / 1 500	1 200 / 1 500
Capacité du réservoir d'AdBlue	(l)	200	200	200	200	200
<b>Transmission aux équipements</b>						
HydroLoc™		Hydrostatique	Hydrostatique	Hydrostatique	Hydrostatique	Hydrostatique
<b>Alimentation</b>						
Détecteur de pierres RockAlert™		○	○	○	○	○
Module d'alimentation standard		●	●	●	-	-
Module d'alimentation haute performance		-	-	-	●	●
Réglage de la longueur de coupe		En continu depuis le poste de conduite				
Nombre de rouleaux d'alimentation	(n°)	4	4	4	4	4
Largeur d'ouverture d'alimentation	(mm)	860				
Détection de métaux MetaLoc™ avec indication de position		●	●	●	●	●
ActiveLOC™ : longueur de coupe automatique en fonction du taux de matière sèche		○	○	○	○	○
<b>Rotor PROLine</b>						
Type de rotor		Totalemment fermé, couteaux en V				
Largeur du rotor	(mm)	884				
Diamètre du rotor	(mm)	710				
Régime du rotor au régime moteur de 2 100 tr/min	(tr/min)	1 130				
Rotor 2x10 ctx : longueur de coupe	(mm / c/min)	5 à 26 / 11 320				
Rotor 2x12 ctx : longueur de coupe	(mm / c/min)	4 à 22 / 13 600				
Rotor 2x16 ctx : longueur de coupe	(mm / c/min)	3 à 16 / 18 100				
Rotor 2x20 ctx : longueur de coupe	(mm / c/min)	-	2 à 13 / 22 600			
Adjust-O-Matic™ : réglage automatique du contre couteau en cabine		●	●	●	●	●
Affûtage automatique des couteaux en cabine		●	●	●	●	●
Affûtage avec rotation inverse du rotor		○	○	○	○	○
<b>Éclateur standard</b>						
Type		HD-PROLine	HD-PROLine	DuraCracker™	DuraCracker™	DuraCracker™
Diamètre des rouleaux	(mm)	250	250	250	250	250
Largeur des rouleaux éclateurs	(mm)	750	750	755	755	755
Profil en dents de scie (Rlx A-Rlx B)	(dents)	99-126	99-126	100-130	100-130	100-130
Différentiel de rotation		30 %	30 %	30 % (option 40 %)	30 % (option 40 %)	40 %
Rouleaux chromés		●	●	●	●	●
Écartement électrohydraulique des rouleaux en cabine	(mm)	1 à 10	1 à 10	1 à 4	1 à 4	1 à 4
Mise en/hors fonction de l'éclateur en 2 minutes, sans outils		●	●	●	●	●
<b>Éclateur en option</b>						
Option 01		HD-PROLine	DuraCracker™	-	-	-
Option 02		-	DuraShredder™	DuraShredder™	DuraShredder™	DuraShredder™
Diamètre des rouleaux	(mm)	-	250	250	250	250
Largeur des rouleaux éclateurs	(mm)	-	755	755	755	755
Profil en dents de scie (Rlx A-Rlx B)	(dents)	-	100-130 / 110-145	110-145	110-145	110-145
Différentiel de rotation		-	30 %	40 %	40 %	40 %
Rouleaux chromés		-	●	●	●	●
Écartement électrohydraulique des rouleaux en cabine	(mm)	-	1 à 4	1 à 4	1 à 4	1 à 4
Mise en/hors fonction de l'éclateur en 2 minutes, sans outils		-	●	●	●	●
<b>Soufflerie Variflow™ PROLine</b>						
Diamètre du rotor de la soufflerie	(mm)	525				
Largeur du rotor de la soufflerie	(mm)	750				
Soufflerie à position variable sans outils		●	●	●	●	●
<b>Goulotte PROLine</b>						
Hauteur maximale de déchargement	(mm)	6 400	6 400	6 400	6 400	6 400
Angle de rotation	(°)	210	210	210	210	210
Fonctions automatiques (3 positions de travail + 1 position transport)		●	●	●	●	●
Protection de la goulotte contre les chocs latéraux		●	●	●	●	●
<b>Option HD-PROLine pour conditions très abrasives</b>		○	○	○	○	○
Goulotte		○	○	○	○	○
Rotor, Caisson de transfert, Soufflerie et Cône d'éjection		○	○	○	○	○
<b>Système électrique</b>						
Alternateur 12 volts standard	(Amps)	240	240	240	240	240
Capacité de la batterie	(CCA / Ah)	2x800 / 107	2x800 / 107	3x800 / 107	3x800 / 107	4x800 / 107
<b>Transmission</b>						
Hydrostatique		●	●	●	●	●
Boîte de vitesses		4 rapports	4 rapports	4 rapports	4 rapports	4 rapports
Passage électrique des rapports en cabine		●	●	●	●	●
Blocage du différentiel (4RM)		●	●	●	●	●
Pont moteur à transmission mécanique		○	○	○	●	-
Pont moteur à transmission mécanique et TerraLock™		-	-	-	-	●
Vitesse maximale sur route à 1 200 tr/min	(km/h)	25	25	25	25	25

Forage Cruiser		480	550	650	780	920
<b>Dispositifs de contrôle des équipements de récolte</b>						
Contrôle automatique de hauteur de coupe		●	●	●	●	●
Contrôle automatique de pression au sol		●	●	●	●	●
Pivotement latéral passif des équipements		●	●	●	●	●
Pivotement latéral actif des équipements		○	●	●	●	●
Autofloat™ : contrôle automatique intégral de suivi du sol (Hauteur + Latéral)		○	○	○	○	○
Quick Coupleur hydraulique		●	●	●	●	●
Synchronisation automatique de la vitesse des dents du ramasseur avec la vitesse d'avancement		●	●	●	●	●
<b>Poste de conduite</b>						
Surface vitrée de la cabine	(m <sup>2</sup> )	6,8	6,8	6,8	6,8	6,8
Pack d'éclairage LED		○	○	○	○	○
Siège standard en tissu avec suspension pneumatique		●	-	-	-	-
Siège Deluxe en tissu avec suspension pneumatique		○	●	●	●	●
Siège en cuir avec suspension pneumatique, ventilation active et chauffage		-	-	○	○	○
Siège instructeur		●	●	●	●	●
Poignée multifonctions CommandGrip™		●	●	●	●	●
Moniteur IntelliView™ IV tactile et couleurs		●	●	●	●	●
Moniteur IntelliView™ IV supplémentaire		○	○	○	○	○
Connecteur ISOBUS		○	○	○	○	○
Cornes de brume à 2 tons (150/180 Hz, 112 dBA)		○	○	○	○	○
Rail porte-accessoires		○	○	○	○	○
Caméra de recul		○	○	○	○	●
Climatisation automatique		○	○	○	○	●
Glacière amovible		○	○	○	○	●
Radio MP3 Bluetooth DAB (fonction main libre)		○	○	○	○	●
2 ports USB de recharge		●	●	●	●	●
Système automatique de graissage		●	●	●	●	●
Pare-chocs arrière avec compartiments de rangement intégrés		●	●	●	●	●
Niveau sonore optimum en cabine - ISO 5131	(dBA)			76		
<b>Système PLM® de New Holland (système de gestion de précision du terrain)</b>						
<b>Terrain – Systèmes embarqués</b>						
Système de guidage automatique intégré IntelliSteer®		○	○	○	○	○
Système de guidage automatique sur rang pour cueilleur à maïs		○	○	○	○	○
Système IntelliFill™ (remplissage automatisé latéral et arrière de remorque)		○	○	○	○	○
Capacité de réservoir additionnel (300 litres)		○	○	○	○	○
<b>Fleet - Système non embarqués</b>						
MyPLM®Connect Telematics Professional (3 ans d'abonnement gratuits)		●	●	●	●	●
MyPLM®Connect Telematics Professional (5 ans d'abonnement)		○	○	○	○	○
<b>Exploitation agricole – Gestion de données agronomiques</b>						
Mesure de l'humidité		○	○	○	○	○
Mesure de rendement et mesure de l'humidité		○	○	○	○	○
NutriSense™ : technologie d'analyse des nutriments de l'analyseur NIR		○	○	○	○	○
Visualisation de données agronomiques MyPLM®Connect Farm - USB		●	●	●	●	●
Transfert de fichier MyPLM®Connect Farm - Professional (3 ans d'abonnement)		○	○	○	○	○
<b>Solutions Uptime – Systèmes de formation et d'assistance</b>						
Assistance préventive New Holland		○	○	○	○	○
Assistance réparation New Holland		○	○	○	○	○
<b>Poids*****</b>	(kg)	13 050	13 100	13 550	13 650	15 540

● Standard ○ Optionnel - Non disponible

\* Développé par FPT Industrial

\*\* Régime moteur à 1 800 - 2 000 tr/min

\*\*\* Régime moteur à 1 800 tr/min

\*\*\*\* Le mélange biodiesel doit être conforme à la plus récente spécification des carburants EN14214 : 2009 et l'utilisation doit être faite en conformité avec les instructions du manuel d'utilisation

\*\*\*\*\* Poids à vide minimum pour configuration herbe de base



## Dimensions

Avec roues motrices		680/85R32	800/70R32	710/75R34	900/60R32	710/70R42	800/70R38	900/60R38
Rayon de braquage	(m)				6,4			
<b>A</b> Hauteur maximale en position de transport	(m)	3,86	3,74	3,77	3,76	3,84	3,82	3,84
<b>B</b> Largeur maximale - transport	(m)	2,97	3,35	3,15	3,48	3,19	3,29	3,48
<b>C</b> Empattement	(m)				3,2			
<b>D</b> Garde au sol maxi.	(mm)				500			

# New Holland.

## Le vrai spécialiste proche de vous !



### Une disponibilité au top

Nous sommes toujours là pour vous : 24h/24, 7j/7, 365 jours par an ! Quelles que soient les informations dont vous avez besoin, quel (le) que soit votre problème ou requête, il vous suffit d'appeler New Holland Top Service au numéro de téléphone gratuit\*.

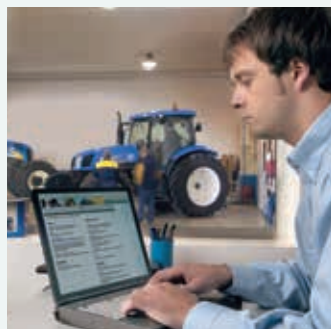

### Une rapidité au top

Livraison express de pièces détachées : quand vous voulez, où vous voulez !



### Une priorité au top

Solution rapide pendant la saison : parce que la récolte n'attend pas !



### Une satisfaction au top

Nous recherchons et mettons en œuvre la solution dont vous avez besoin, en vous tenant informé : jusqu'à ce que vous soyez satisfait à 100 % !



### Pour plus de détails, consultez votre concessionnaire New Holland !

\* Si vous appelez de France l'appel est gratuit. Toutefois, certains opérateurs européens peuvent facturer l'appel s'il provient d'un téléphone portable. Pour plus d'informations sur les tarifs, veuillez vous renseigner à l'avance auprès de votre opérateur.

CHEZ VOTRE CONCESSIONNAIRE HABITUEL



[www.newholland.com/fr](http://www.newholland.com/fr)

